

GUÍA DE INSTALACIÓN INSTALLATION GUIDE

H-3008

Cromo / Chrome

Regadera Redonda Ultraplana 8" de Chorro Fijo con Sistema Anticalcareo 8" Width, 1-Jet, Round Ultra Flat Shower with Anti-Limescale System

H-3009

Cromo / Chrome

Regadera Cuadrada Ultraplana 8" de Chorro Fijo con Sistema Anticalcareo 8" Width, 1-Jet, Square Ultra Flat Shower with Anti-Limescale System

Asesoría y Servicio Técnico: 01800 909 2020
Consultancy and Technical Service: 01(55)53339431
servicio.tecnico@helvex.com.mx



Refacciones Originales:
Original Spare Parts:
refacciones@helvex.com.mx

01 800 890 0594
01 (55) 53 33 94 00
53 33 94 21
Ext. 5068, 4815 y 5913

H-3008

H-3009

Agradecemos su elección por los productos HELVEX.

Estamos seguros de que su confiabilidad por el producto excederá sus más altas expectativas, cuya funcionalidad, estética, durabilidad, respaldo integral y alta calidad le otorgarán plena satisfacción por años, reflejando el compromiso con la calidad, innovación y el medio ambiente que forman parte de Helvex.

Thank you for choosing HELVEX products.

We are confident that the product reliability will exceed your maximum expectations. The functionality, aesthetics, durability, quality and support will grant you full satisfaction for years, it is Helvex commitment to the quality, innovation and the environment.

⚠ ADVERTENCIA / WARNING

Para disminuir el riesgo de lesiones o daños a la propiedad, lea todas las instrucciones antes de instalar el producto. Utilice gafas de seguridad. En obras de construcción, instalación, modificación, ampliación y reparación deben cumplir con el reglamento de construcción y obras de su localidad. El producto ilustrado puede sufrir cambios de aspecto como resultado de la mejora continua a la que está sujeto.

To reduce the risk of injury or property damage, read all instructions. Before installing the product, please remember to use safety glasses. Apply building normative for any construction, installation, alteration, extension or repair. As result of continuous improvement, the product illustration may change in appearance.

Esta guía de instalación aplica al producto en cualquier acabado. / This installation guide applies to the product in any finish.

Requerimientos de Instalación Installation Requirements

Para el correcto funcionamiento, se recomiendan las siguientes presiones:
For the correct operation, the following pressures are recommended:

Modelo / Model	Mínima / Minimum			Máxima / Maximum		
	kg/cm ²	PSI	kPa	kg/cm ²	PSI	kPa
H-3008	1,0	14,2	98,0	6,0	85,3	588,3
H-3009						

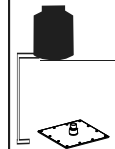

Cada metro de altura de su producto a la base del tinaco equivalen a (0,1 kg/cm²) [1,42 PSI].

Meter of height of your product to the base of the tub is equivalent to (0,1 kg/cm²) [1,42 psi].

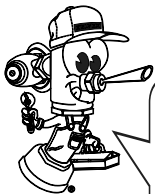

Hola soy Fluxy, te ayudaré a instalar tu producto.

Hi I'm Fluxy, I'll help you to install your product.

Herramienta Requerida / Required Tools

perico
adjustable wrench

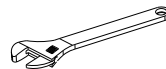

teflón
plumber tape



Requerimientos de Instalación a Pared o Techo / Requirements for Wall or Ceiling

1 Brazo y Chapetón para Pared Arm and Wall Escutcheon

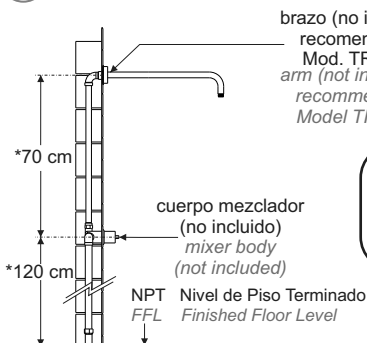

brazo (no incluido) recomendado Mod. TR-035 arm (not included) recommended Model TR-035

Se recomienda que la instalación sea totalmente rígida.
It is recommended that the installation is completely rigid.

*Medidas recomendadas.
*Recommended measures.

Brazo y Chapetón para Techo Arm and Escutcheon for Ceiling

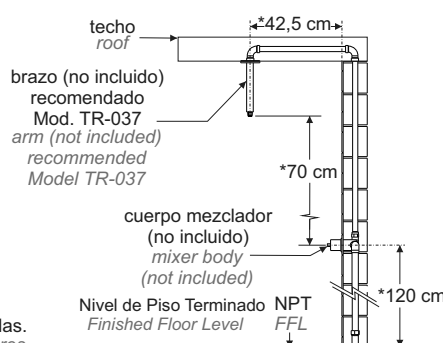

brazo (no incluido) recomendado Mod. TR-037 arm (not included) recommended Model TR-037

Componentes del Producto/Components of the Product

2

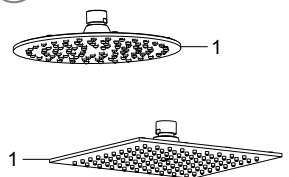

No.	Descripción / Description
1	Regadera Armada / Assembly Shower

Instalación General / General Installation

- 3 Enrosque la regadera en el brazo. / Thread the shower to the arm.

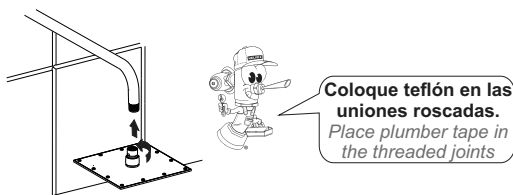

Nota: El plato de la regadera debe de colocarse totalmente horizontal y no inclinado.
Note: Sprinkler dish should be placed completely flat and not tilted.

Operación / Operation

- 4 Oriente el cuerpo regadera en la posición que desee, manteniendo siempre al plato en un plano horizontal. / Guide the body shower in the desired direction, always keeping the plate in a horizontal plane.

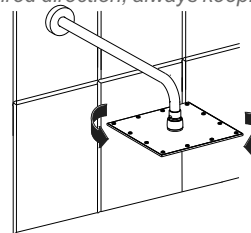

Mantenimiento / Maintenance

- 5 Desenrosque la regadera del brazo, limpie el economizador a chorro de agua con un cepillo suave y vuelva a colocarlo en la regadera. / Unscrew the shower arm, clean the economizer jet of water with a soft brush and replace it in the shower.

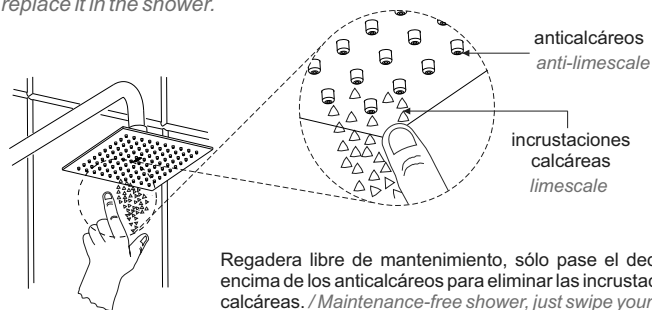
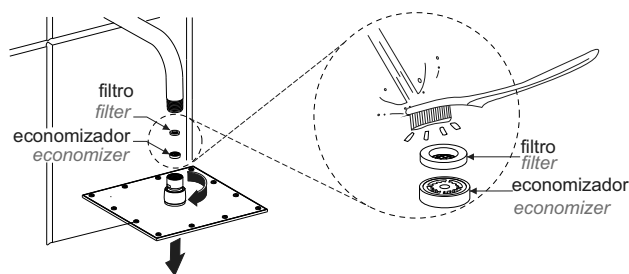

Regadera libre de mantenimiento, sólo pase el dedo por encima de los anticalcáreos para eliminar las incrustaciones calcáreas. / Maintenance-free shower, just swipe your finger over the anti-limescale to remove the limescale.

Nota: Realice limpieza con la frecuencia que sea necesaria, ya que en el plato de la regadera se acumulan partículas de basuras y minerales (incrustaciones calcáreas) que dependen del grado de la dureza del agua de cada región, lo cual ocasionan que el flujo de agua disminuya o sea nulo en cierto momento. / **Note:** Clean as often as necessary to avoid flow decrease caused by debris and limescale that depend of water hardness from each region, which cause the flow water decreases or is zero at some point.

Posibles Causas y Soluciones / Troubleshooting

Problema / Problem	Causa / Cause	Solución / Solution
Fuga en la conexión al brazo. / Leaking connection to the arm.	No se colocó cinta teflón en las uniones. / Plumber tape is not place on the joints.	Colocar cinta teflón en cada unión. (pag. 2, paso 3) / Place Plumber Tape at each junction, (page 2, step 3).
Disminución del chorro de agua. / Decreased water jet.	El economizador y el filtro están sucios. / The economizer and filter are dirty.	Desarme la regadera, limpie el economizador y filtro a chorro de agua (pag. 2, Limpieza). / Disassemble the shower, clean the economizer and filter jet (page 2, Cleaning).
	Baja Presión. / Low Pressure.	Verifique que la presión mínima de operación sea la correcta (Pag. 1). / Verify that the minimum operating pressure is correct (Page 1).



Advertencia: Para garantizar el producto y su buen desempeño no debe desarmarse ni retirar el economizador, el incumplimiento de cualquiera de las condiciones antes mencionadas inhabilita la garantía del mismo. / **Warning:** In order to guarantee the product and its good performance, the economizer must not be disarmed or removed, failure to comply with any of the aforementioned conditions disables the guarantee of the product.



Participa en nuestros cursos gratuitos de capacitación.
 Enter our free training courses.

Comunícate:
 Contact:

En la Ciudad de México:
 In Mexico City:
 01 55 53 33 94 00
 Ext. 5804, 5805 y 5806

En Monterrey:
 In Monterrey:
 (0181) 83 33 57 67
 (0181) 83 33 61 78

En Guadalajara:
 In Guadalajara:
 (0133) 36 19 01 13

Recomendaciones de Limpieza / Cleaning Recommendations

Es muy importante seguir las siguientes instrucciones para conservar los acabados de los productos HELVEX, con brillo y en perfecto estado:

1. Utilice únicamente agua y un paño limpio.
2. No utilice fibras, polvos, abrasivos, ni productos químicos.
3. No utilice objetos punzo-cortantes para limpiar los acabados.
4. Se recomienda realizar la limpieza de su producto diariamente.

Visite nuestras páginas www.helvex.com.mx para México y www.helvex.com para el mercado Internacional

It is very important to follow the instructions below to preserve HELVEX products finishes, shiny and in perfect condition:

1. Use only water and a clean cloth.
2. Do not use fibers, powders, abrasives, or chemicals.
3. Do not use sharp objects to clean the finish.
4. It is recommended to clean your product daily.

Visit our pages www.helvex.com.mx for Mexico and www.helvex.com for the International market.



Hecho en China

